



Romway®

PROFESSIONAL TILE CUTTERS



COUPE-CARREUX PROFESSIONNELS





Romway®

PROFESSIONAL TILE CUTTERS



Outillage carrelage et machines coupe-carreaux pour les professionnels du bâtiment

Depuis 2003, ROMWAY® conçoit et fabrique des coupe-carreaux, des outils spéciaux, des machines et accessoires destinés à la mise en œuvre des carrelages et des revêtements de sol.

L'expérience de ROMWAY® repose sur de nombreuses années de collaboration (MDD, OEM et ODM) avec plusieurs acteurs majeurs du marché.

De nombreux brevets sont déposés dans le monde entier et, chaque année, ROMWAY® introduit de nouveaux produits innovants sur le marché.

Grâce à son excellent savoir-faire et à la productivité de ses moyens de production, ROMWAY® poursuit son développement sur tous les continents.

ROMWAY® possède un bureau d'études ainsi qu'un site de production d'une surface bâtie de plus de 25.000 m² situés à Shengzhou (Chine). Le site est certifié ISO 9001, ISO 14001, OHSAS 18001 et utilise le système de management « 6S » permettant ainsi de garantir le contrôle de la qualité et de soutenir la politique d'amélioration continue des produits. En outre, ROMWAY® participe activement au programme BSCI de responsabilité sociétale des entreprises en Chine.



ROMWAY série 540951

600 mm
750 mm
900 mm
1350 mm

- Coupe-carreaux manuel de conception robuste, pour la coupe des carreaux très durs
- Glissière centrale de forte section
- Grande précision de coupe
- Chariot porte-outil monté sur roulements à billes
- Molette de coupe haute résistance sur roulement à billes (art. no. 470502P)

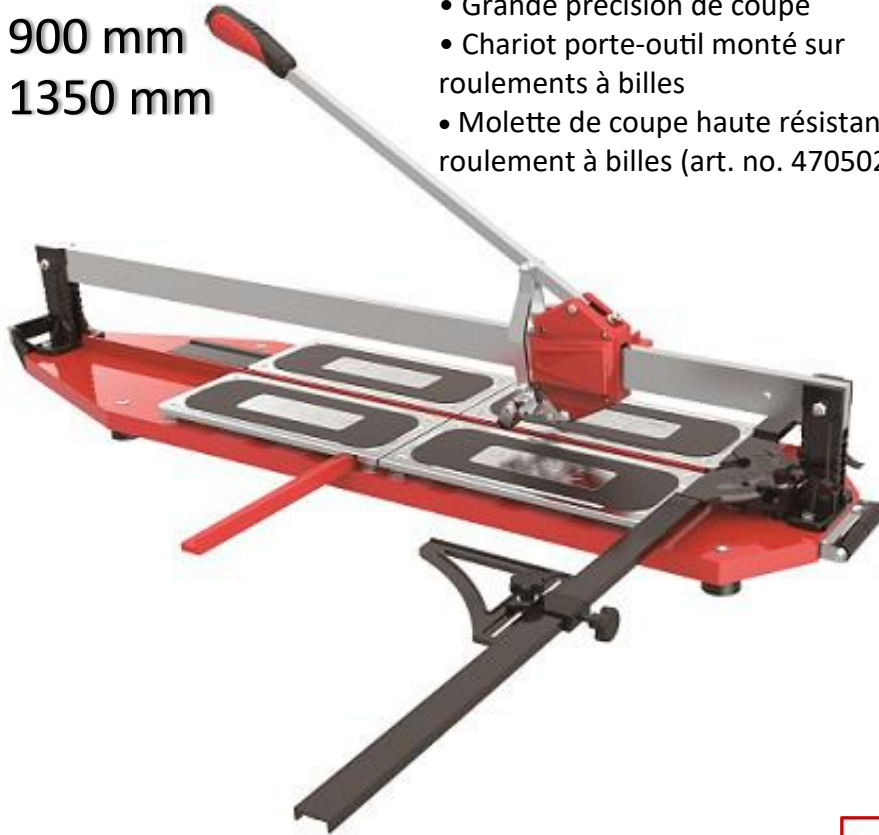

Grande règle pivotante millimétrée gravée au laser

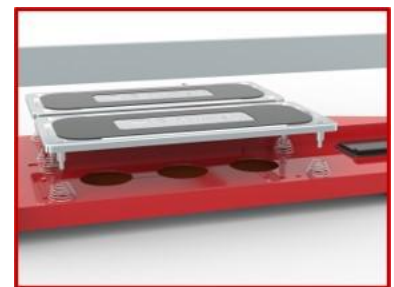

Plateaux de travail sur ressorts

Petit séparateur pour les coupes étroites et les carreaux de faible épaisseur (< 10 mm)

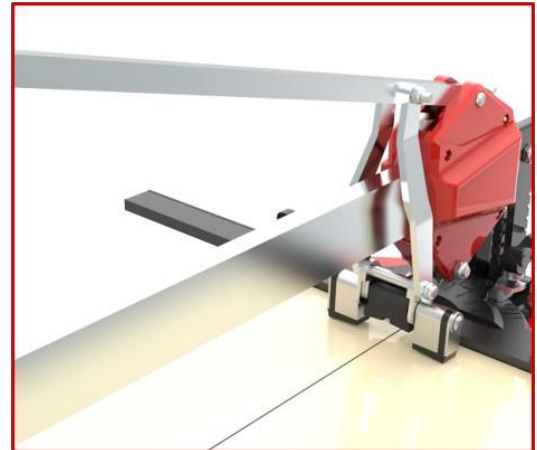
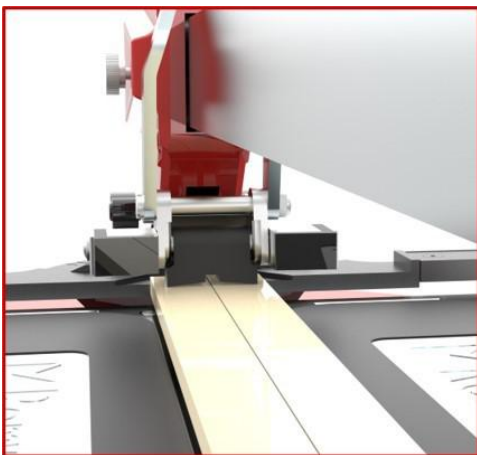

Grand séparateur pour les coupes larges et les carreaux de forte épaisseur (> 10 mm)

Item No.						
540951-600	22x6x6(2)mm	600mm	420x420mm	18mm	860x335x250mm	15.0kg
540951-750	22x6x6(2)mm	750mm	530x530mm	18mm	1010x335x250mm	17.0kg
540951-900	22x6x6(2)mm	900mm	630x630mm	18mm	1160x335x250mm	19.0kg
540951-1350	22x6x6(2)mm	1350mm	950x950mm	18mm	1610x335x250mm	25.0kg

ROMWAY série 541008 - 800 & 1000 mm

- Coupe-carreaux manuel de conception robuste et compacte, adapté à la coupe des carreaux très durs
- Glissière à double rail offrant une bonne visibilité de la molette de coupe
- Poignée puissante et grande précision de coupe
- Confort de guidage grâce aux roulements à billes linéaires du chariot porte-outil
- Séparateur à aimant offrant une bonne visibilité de la molette de coupe
- Règle-équerre pivotante
- Molette de coupe haute résistance montée sur roulement à billes (art. no. 470502)

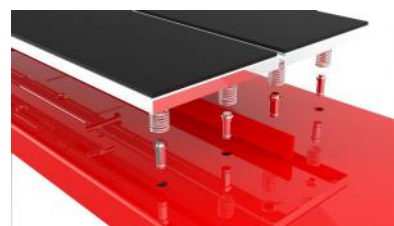

Plateaux de travail sur ressorts

ROMWAY série 543018-P - 600 & 900 mm

600 mm



900 mm



- Coupe-carreaux manuel de haute précision
- Socle aluminium
- Chariot porte-outil avec roulements à billes linéaires
- Poignée puissante
- Séparateur à aimant
- Equerre pivotante (mod. 600) / Règle pivotante (mod. 900)
- Extensions latérales pour carreaux de grand format
- Molette de coupe montée sur tige (art. no. 470501-8mm) offrant une bonne visibilité de la molette de coupe
- Machine livrée en coffret de transport BMC

Item No.						
541008-800	22x6x6(2)mm	800mm	560x560mm	16mm	1040x275x175mm	15.0kg
541008-1000	22x6x6(2)mm	1000mm	700x700mm	16mm	1240x275x175mm	17.0kg
543018-P-600 BMC	8x1.5x2mm	600mm	420x420mm	14mm	935x395x205mm	13.0kg
543018-P-900 BMC	8x1.5x2mm	900mm	630x630mm	14mm	1255x395x205mm	19.0kg

ROMWAY série 540922 660 mm



- Coupe-carreaux manuel de conception robuste
- Glissière à double rail offrant une excellente visibilité de la molette de coupe
- Grande précision de coupe
- Confort de guidage grâce aux roulements à billes linéaires du chariot porte-outil
- Equerre spéciale pour réglage rapide et coupe à 45°
- Séparateur de grande puissance
- Molette de coupe de haute qualité montée sur tige-support (art. no. 470501-8mm)



Système de molette sur tige



Système séparateur puissant

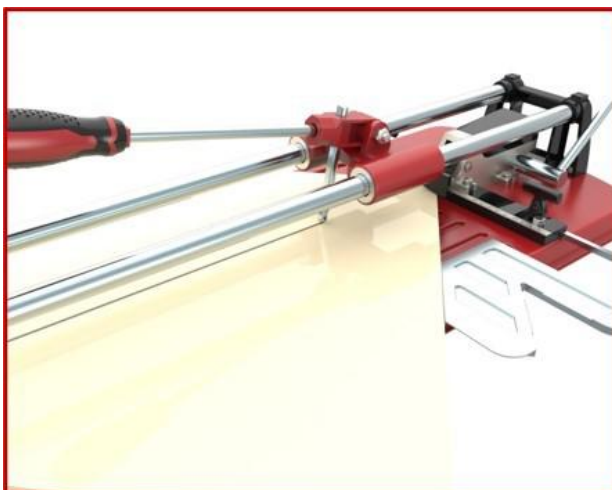

Coupe diagonale



Coupe droite

Item No.							
540922-660	8x1.5x2mm	660mm	460x460mm	14mm	960x320x160mm	13.0kg	

ROMWAY série 543007 600 mm



- Coupe-carreaux manuel pour carreaux durs
- Socle aluminium extrudé
- Glissière à double rail de forte section
- Grande précision de coupe
- Confort de guidage grâce aux roulements à billes linéaires du chariot porte-outil
- Extensions latérales pour carreaux de grand format
- Molette de coupe haute résistance montée sur roulement à billes (art. no. 470502)

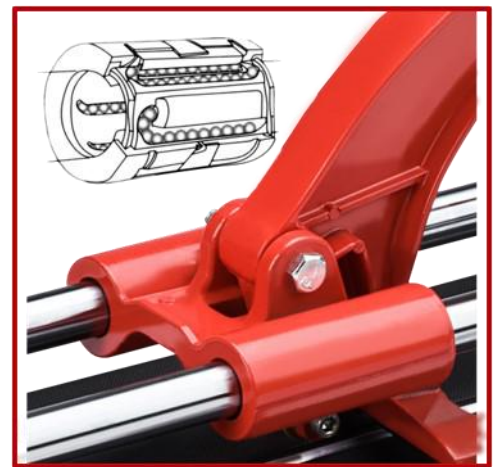

Coulisseau sur roulements à billes linéaires







Equerre pivotante



Extension latérale

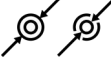







Molette sur roulement

Item No.						
543007-600	22x6x6(2)mm	600mm	420x420mm	12mm	825x280x200mm	8.0kg







ROMWAY *PRO-C* série 540820 600 mm

- Coupe-carreaux manuel
- Longueur de coupe maxi : 600mm
- Hauteur de coupe maxi : 12mm
- Roulements à billes de précision
- Socle acier
- Molette au carbure de tungstène : 22x6x2mm (art. no. 470500-22mm)
- Machine livrée en coffret plastique BMC



Item No.						
540820-600 BMC	22x6x2mm	600mm	420x420mm	12mm	885x305x150mm	11.5kg

MOLETTES DE RECHANGE POUR COUPE-CARREAUX

Art. No.	Description Produit	Photo (non contractuelle)
470502P	Molette de coupe au carbure de tungstène de haute qualité, revêtue de titane, montée sur roulement à billes. - Dimensions : 22x6x6(2)mm. - Pour machines série 540951 et similaires. - Compatible séries 541008, 543007, 543009 et similaires.	
470502	Molette de coupe au carbure de tungstène montée sur roulement à billes. - Dimensions : 22x6x6(2)mm. - Pour machines séries 541008, 543007, 543009 et similaires. - Compatible série 540951 et similaires.	
470501-8mm	Molette de coupe au carbure de tungstène montée sur tige. - Dimensions : 8x1,5x2mm. - Pour machines séries 540922, 543018-P et similaires.	
470501-6.5mm	Molette de coupe au carbure de tungstène sur tige courte. - Dimensions : 6,5x1,5x2mm. - Pour machines série 540910 et similaires.	
470501-8-SP	Molette de coupe au carbure de tungstène sur tige courte. - Dimensions : 8x1,5x2mm. - Pour machines série 540910 et similaires.	
470501-10mm	Molette de coupe au carbure de tungstène sur tige courte. - Dimensions : 10x4x3mm. - Pour machines série 540910 et similaires.	
470500-22mm	Molette de coupe au carbure de tungstène. - Dimensions : 22x6x2mm. - Pour machines série 540820 et similaires.	



NB : Afin d'apporter toutes les améliorations dans les meilleurs délais, ROMWAY se réserve le droit de modifier les caractéristiques et informations des produits présentés dans ce document à tout moment et sans préavis.
Ces informations et photos sont fournies à titre indicatif et ne sont pas contractuelles.

ROMWAY EUROPE SARL

32 Rue Aristide Berges — 31270 Cugnaux (Toulouse), France

Tel.: +33(0)5 34 50 25 02 — Fax: +33(0)5 34 50 25 03

Direction Commerciale Europe : +31 (0)6 29 09 53 64

E-mail : info@romway.eu — Web : www.romway.eu